



Made by
 **Maugin**

FENÊTRES - BAIES - VOILETS - PORTES

Made by Maugin



Sommaire

4

- Une fabrication sur-mesure
- La qualité
- La confiance, les garanties

10

Gamme PVC

18

Gamme ALU

30

Volets
roulants

40

- Accessoires
- Vitrages
- Décoration

46

■ La bonne solution de pose

48

Portes
d'entrée



FABRICANT FRANÇAIS

Depuis sa création en 1966, la société Maugin est installée à Saint-Brévin (Loire-Atlantique). Nos 2 unités de production emploient 315 salariés. Nos 2 usines, d'un total de 30 000 m², produisent quotidiennement 600 menuiseries PVC et ALU.



LE CHOIX DE L'ALUMINIUM OU DU PVC

Réputé pour ses qualités d'inaltérabilité, de résistance aux intempéries et d'isolation, le PVC autorise toutes les formes de fenêtre. L'ALU offre une multitude de possibilités tant esthétiques qu'architecturales (bicoloration, large palette de couleurs, baies à galandage...). Respectueux de l'environnement ces matériaux sont recyclables à 100 %.



SUR-MESURE DANS LES MOINDRES DÉTAILS

PVC ou ALU ? Quels que soient vos goûts, vos envies ou les contraintes architecturales de votre maison, nous réalisons toutes vos menuiseries sur-mesure : fenêtres ou portes-fenêtres, rondes ou cintrées...





LA QUALITÉ

Nous sommes exigeants et précis de la conception à la fabrication de tous nos produits. Ils sont certifiés par les labels reconnus par la profession. Toutes nos gammes de produits, et leurs composants, font l'objet d'une traçabilité totale.

LE CONFORT

Nos produits sont conçus et fabriqués pour vous assurer les plus grandes qualités : isolation thermique et phonique, sécurité et esthétisme.

LES ÉCONOMIES

Le haut pouvoir d'isolation de nos produits vous permet de réaliser des économies d'énergie. Ils sont conformes aux exigences du marché.





GARANTIE 10 ANS

L'ensemble de nos produits bénéficie d'une garantie décennale

PRODUITS CERTIFIÉS ET LABELLISÉS



Des menuiseries conformes aux normes françaises



Des avis techniques favorables sur tous nos produits



Des performances acoustiques et thermiques reconnues



Une démarche qualité pour la fabrication de fenêtres aluminium réalisées en France



Des vitrages de qualité



Des laquages de qualité



Des laquages résistants en bord de mer



Une anodisation des profils aluminium résistante



Une démarche développement durable





Classique

Soucieux de répondre aux souhaits du plus grand nombre, notre bureau d'études a conçu une gamme au design épuré et élégant, susceptible de s'adapter à tous les styles de maisons, traditionnelles ou modernes.

Résidence

Forts d'une solide expérience de la menuiserie, nous avons créé une gamme qui s'apparente aux menuiseries bois, avec une parclose à doucine et un battement central rainuré. Cette gamme s'intègre harmonieusement dans les architectures de style ancien.

Contemporaine plaxée

Résolument tournée vers un design novateur, cette gamme s'accorde parfaitement avec les intérieurs privilégiant la modernité. Sa technologie également est innovante puisqu'elle allie le composite fibré au PVC. Idéale pour les architectures audacieuses et les rénovations ambitieuses.

Classique



FABRICATION HAUTE TECHNICITÉ

- Profil droit à 5 chambres
- Dormant et ouvrant de 71 mm
- Vitrage 4/20/4 HPE
- Uw 1,4 W/(m².K) et Sw 0,37
- Parclose arrondie
- Montant central arrondi de 114 mm
- Poignée centrée

NOMBREUSES SOLUTIONS POSSIBLES

- Pour le neuf : adaptation aux isolations de 70 à 200 mm
- Pour la rénovation : différentes ailes de recouvrement de 30 à 79 mm, clippées ou intégrées, droites ou moulurées
- Adaptation aux constructions à ossature bois

COULEURS

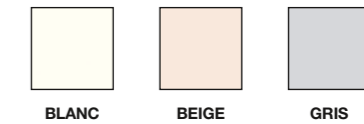

11 LAQUÉES

Bicoloration : couleur laquée à l'extérieur et blanc à l'intérieur.
Monocoloration : couleur laquée à l'intérieur et à l'extérieur.



2 FINITIONS POUR LES LAQUÉES
LISSE ET GRANITÉ

- Économique
- Ligne épurée
- Idéale pour toutes les constructions

* Uniquement en finition lisse



Résidence



FABRICATION HAUTE TECHNICITÉ

- Profil arrondi à 5 chambres
- Dormant de 71 mm et ouvrant de 78 mm
- Vitrage 4/20/4 HPE
- Uw 1,4 W/(m².K) et Sw 0,37
- Parclose moulurée
- Montant central mouluré de 114 mm
- Poignée centrée

NOMBREUSES SOLUTIONS POSSIBLES

- Pour le neuf : adaptation aux isolations de 70 à 200 mm
- Pour la rénovation : différentes ailes de recouvrement de 30 à 79 mm, clippées ou intégrées, droites ou moulurées
- Adaptation aux constructions à ossature bois

COULEUR



BLANC

11 LAQUÉES

Bicoloration : couleur laquée à l'extérieur et blanc à l'intérieur.
Monocoloration : couleur laquée à l'intérieur et à l'extérieur.



1015
IVOIRE
CLAIR



3004
ROUGE
POURPRE



7016
GRIS
ANTHRACITE



7022
GRIS TERRE
D'OMBRE



8014
BRUN
SEPIA



8019
BRUN
GRIS



7035
GRIS
LUMIERE



9006
ALUMINIUM
BLANC*



9005
NOIR
INTENSE



NOIR N2100
SABLÉ



GRIS 2900
SABLÉ

**2 FINITIONS POUR LES LAQUÉES
LISSE ET GRANITÉ**

* Uniquement en finition lisse

- Esthétique
- Déco
- Traditionnelle





Innovation



● Technologie fibrée.

Contemporaine PVC plaxée Maugin

- Design
- Performances
- Éléance

TECHNOLOGIE FIBRÉE :

Dans l'ouvrant pvc, le renfort acier habituellement utilisé en menuiserie PVC est remplacé par une technologie fibrée plus efficace : la fibre de verre continue intègre la fonction de renforcement dans le profilé lui-même.

Grâce aux qualités de mémoire de forme de la fibre de verre, la fenêtre devient moins sensible au soleil et aux températures extrêmes.

Elle gagne en rigidité et en longévité.

Disponible selon abaque de fabrication

Un nouveau profilé qui allie tous les avantages du PVC et de la technologie fibrée

- Luminosité
- Isolation
- Longévité

POINTS FORTS

- Ouvrant de 82 mm composé de 6 chambres utilisant la technologie fibrée
- Dormant de 70 mm composé de 5 chambres
- Parclose galbée
- Battement intérieur arrondi
- Ouvrant semi affleurant pour une finition plus esthétique
- Double vitrage de 28 mm type 4 FE/20 alu /4 argon
- Poignée centrée Cuadro standard sur fenêtre crémone et porte fenêtre serrure
- Uw jusqu'à 1.0 (en triple vitrage)
- AEV* : A3 E7B VA2
- Solution pour le neuf jusqu'à 200 mm (en dormant monobloc)
- Accessoires à la couleur de la menuiserie : poignée**, paumelles**, pare-tempête
- 100% recyclable

COULEUR

Nouvelle finition plaxée qui donne aux menuiseries l'aspect du bois, ou couleur



*Résultat à confirmer selon test en cours
**Couleur inox sur tous bois





Ouverture à la française

La sobriété de ses lignes et la modernité de son design, lui confèrent une esthétique dans l'air du temps. Sa large palette de couleurs lui permet de s'adapter à tous les intérieurs.

20-21

Coulissants

En matière de luminosité et d'isolation, nos 2 coulissants ALU bénéficient des meilleures exigences de fabrication.

Maugin SUBLIM'AL ou Maugin ORIGIN'AL vous avez le choix!

22 - 23

Envie d'une fenêtre toute équipée, alliant confort et performance? Optez pour le coulissant Maugin SUBLIM'AL, le top en matière de design.

Pour plus de pureté et de sobriété, choisissez le coulissant Maugin ORIGIN'AL, il s'adapte à tous les types d'habitation.

Galandage

Place à la lumière et à la liberté de mouvement, grâce au nouveau coulissant à galandage ALU qui sait se faire discret dans votre mur.

28 - 29

Ouverture
à la française



- Design
- Modernité
- Couleur

FABRICATION HAUTE TECHNICITÉ

- Profil arrondi ouvrant caché
 - Vitrage 4/16 Warm Edge/4 HPE
 - Uw 1.7 - Sw 0.5
 - Une performance **Air Eau Vent** approuvée **A4 E7B VA3**
 - Montant 87 mm
 - Poignée décentrée Sécustik blanche sur menuiserie blanche ou noire sur menuiserie couleur autre que préférentielle
- En option :
- Bouclier thermique
 - Vitrage 4/20 Warm Edge/4 HPE
 - Uw 1.5 - Sw 0.5
 - Poignée centrée Sécustik blanche sur menuiserie blanche ou noire sur menuiserie couleur autre que préférentielle

UNE EXCLUSIVITÉ MAUGIN

- Accessoires : poignée Cuadro et paumelles à la couleur de la menuiserie (parmi le large choix des 11 couleurs préférentielles)

COULEURS

11 couleurs préférentielles



Encore + de choix

- Plus de 200 couleurs en finition lisse et granité en Bicoloration/Monocoloration
- Plus de 10 couleurs en finition ton bois en Monocoloration

NOMBREUSES SOLUTIONS POSSIBLES

- Pour le neuf : adaptation aux isolations de 70 à 200 mm
- Pour la rénovation : aile de recouvrement de 40 et 79 mm, avec nombreuses solutions de poses
- Adaptation aux constructions à ossature bois

* Uniquement en finition lisse



Coulissant ALU
Maugin
SUBLIM'AL

Encore +
d'isolation
thermique

Uw jusqu'à 1.3*

+ ISOLATION

L'isolation la plus performante du marché

- Une performance **Air Eau Vent** approuvée **A4 E7B VB3**
- Double Vitrage 4/20 Warm Edge/4 HPE en standard pour une performance thermique Uw 1.5 et Sw 0.53 (en 2 vantaux H2180 x L2300 mm)
- Isolation et étanchéité performantes grâce au bouclier thermique et aux joints intégrés

+ DESIGN

- Solution d'habillage intérieur périphérique épousée à la finesse des profils, offre une finition esthétique parfaite
- Finition de recouvrement sur les montants pour assurer toujours plus d'élégance et d'isolation

+ LUMINOSITÉ

- Plus d'apport lumineux, grâce au montant central réduit à 30 mm

+ COULEURS

- Poignées Symbiose et Cuvette encastrée à la couleur du coulissant (un large choix de 11 couleurs)
- Finition couleur** sur l'accroche de chicane en intérieur et extérieur : idéal pour la bicoloration

*Pour un coulissant 2 vantaux H 2180 x L 2300 mm avec vitrage 4/10 Warm Edge/4/10 Warm Edge/4 HPE.
**Finition blanche sur menuiserie blanche ou finition noire sur menuiserie couleur.



Luminosité
Gain de 25 %

Alliance parfaite
du design
mi-carré mi-rond



Finesse et design du montant central



Jointés intégrés pour une étanchéité totale

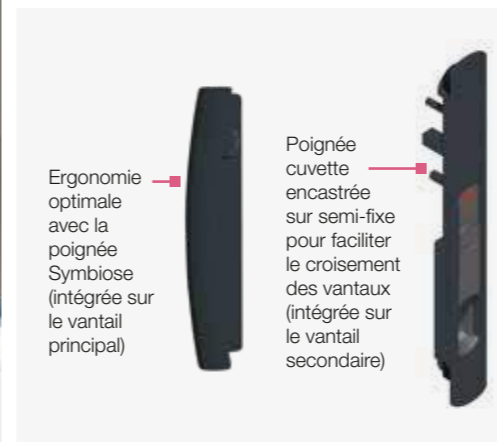

NOMBREUX AVANTAGES

- Existe en double et triple vitrage de 28 mm et 32 mm d'épaisseur
- Roulettes réglables pour une utilisation plus aisée
- Quincaillerie anti-fausse manœuvre et 3 points anti-dégondables
- Possibilité d'ajouter des points de fermetures supplémentaires (en option)
- Solution de seuil encastré (pour personne à mobilité réduite)
- Nombreuses configurations possibles pour le neuf et la rénovation :
 - 2 vantaux 2 rails
 - 3 vantaux 2 ou 3 rails
 - 4 vantaux 2 rails
 - 6 vantaux 3 rails
- Adaptable sur les constructions à ossature bois

COULEURS

11 couleurs préférées



Encore + de choix

- Plus de 200 couleurs en finition lisse et granité en Bicoloration/Monocoloration
- Plus de 10 couleurs en finition ton bois en Monocoloration

* Uniquement en finition lisse

- Modernité
- Élégnance
- Performance



Coulissant ALU
Maugin
ORIGIN'AL

- Sobriété
- Performance & Design
- Luminosité



Par sa finesse et sa surface vitrée optimale, le coulissant Maugin ORIGIN'AL laisse entrer plus de lumière naturelle, pour un confort de vie plus agréable. Pleinement adapté aux constructions neuves, ce coulissant répond aux principales exigences du marché.

+ ISOLATION

- Une performance Air Eau Vent approuvée **A4 E5B VC2**
- Vitrage de 28 à 32 mm, vitrage de série: 4/20 Warm Edge + Argon/4 FE pour une performance thermique Uw 1.7 et Sw 0.55
- Dormant de 70 mm (en 2 rails) ou de 127 mm (en 3 rails), dormant monobloc de 120 à 200 mm
- Joint brosse sur traverse et montant d'ouvrant
- Crémone anti-fausse manœuvre, 2 points anti-dégondable
- Crémone avec serrure en option

+ DESIGN

- Sa noblesse du matériau, allée à la douceur des lignes rondes et l'élégance des lignes carrées, offre à ce coulissant un raffinement singulier.
- Poignées Cuadro, croisement des vantaux en option

+ LUMINOSITÉ

- Gain de luminosité grâce au montant chicane réduit de 25 %
- Possibilité d'un seuil encastré (pour personne à mobilité réduite)
- 2 types d'ouvertures : 2 vantaux 2 rails et 3 vantaux 3 rails

+ COULEURS

- Monocoloration blanc ou gris
- Bicoloration intérieur blanc et extérieur gris
- Poignées blanches sur menuiserie blanche et noires sur menuiserie grise
- Joint et intercalaire de vitrage noir



Design du montant central



Poignée Cuadro



9016
BLANC
SATINÉ



7016
GRIS ANTHRACITE
GRANITÉ



Galandage ALU
Maugin
SUBLIM'AL



Unique
pour son raffinement
et son élégance.

Idéal
pour la réhabilitation et le
neuf contemporain.

- Gamme premium
- Ouverture quasi-totale⁽¹⁾

DISCRÉTION ASSURÉE

- Son ouverture quasi-totale⁽¹⁾ vous permettra de faire s'estomper les limites entre l'intérieur et l'extérieur et de profiter d'un apport solaire unique

FABRICATION HAUTE TECHNICITÉ

- Galandage ALU bénéficiant du même design que le couissant ALU Maugin SUBLIM'AL pour une parfaite harmonie entre les menuiseries
- Uw jusqu'à 1.6⁽²⁾ grâce à son bouclier thermique intégré
- AEV : A3E7BVC3⁽³⁾
- 1 ou 2 refoulements
- Habillage de finition intérieur
- Crémone de 1 à 3 points ALU anti-fausse manoeuvre
- Vitrage de 28 ou 32 mm, en standard 4/20 Warm Edge + Argon/4 FE
- Nombreuses solutions d'ouvertures :
 - 1 vantail 1 rail
 - 2 vantaux 1 ou 2 rails
 - 4 vantaux 2 rails

UNE EXCLUSIVITÉ MAUGIN

- Poignée Symbiose à la couleur du galandage ou en option poignée cuvette ou cuadro à la couleur

COULEURS

11 couleurs préférentielles



Encore + de choix

- Plus de 200 couleurs en finition lisse et granité en Bicoloration/Monocoloration

NOMBREUSES SOLUTIONS POSSIBLES

- Dormant 1 rail : Isolation de 160 à 200mm
- Dormant 2 rails : Isolation de 200 mm

⁽¹⁾ Ouverture ne laissant apparaître que le montant et la poignée

⁽²⁾ Pour un galandage bivalet 2 vantaux H2180xL2350 mm avec intercalaire Warm Edge Ug 0,8 W/(m².K)

⁽³⁾ Performances obtenues sur banc de test en laboratoire sur un galandage 1 vantail/1 rail H2150xL2050 mm

⁽⁴⁾ Uniquement en finition lisse





Zénith

Son coffre intérieur préserve l'esthétique de la façade de la maison. Ce volet roulant est incorporé à la menuiserie et offre un large choix de couleurs et de finitions.

32 - 33



VR4A volet roulant intégré

VR4A est la nouvelle référence en matière de volet roulant rénovation. Solution tout en un, son coffre extérieur fait partie de la menuiserie. Il offre des performances d'isolation phonique et thermique inégalées.

34 - 37



Ízibaie

C'est la solution idéale pour les constructions neuves. Incorporé à la menuiserie, son coffre est non apparent. Cette solution offre d'excellentes qualités d'isolation thermique et phonique.

38 - 39

Zénith

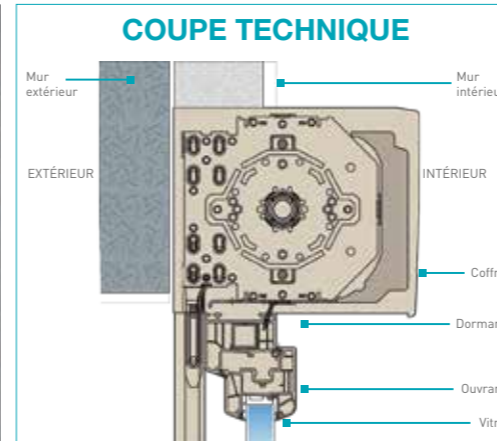
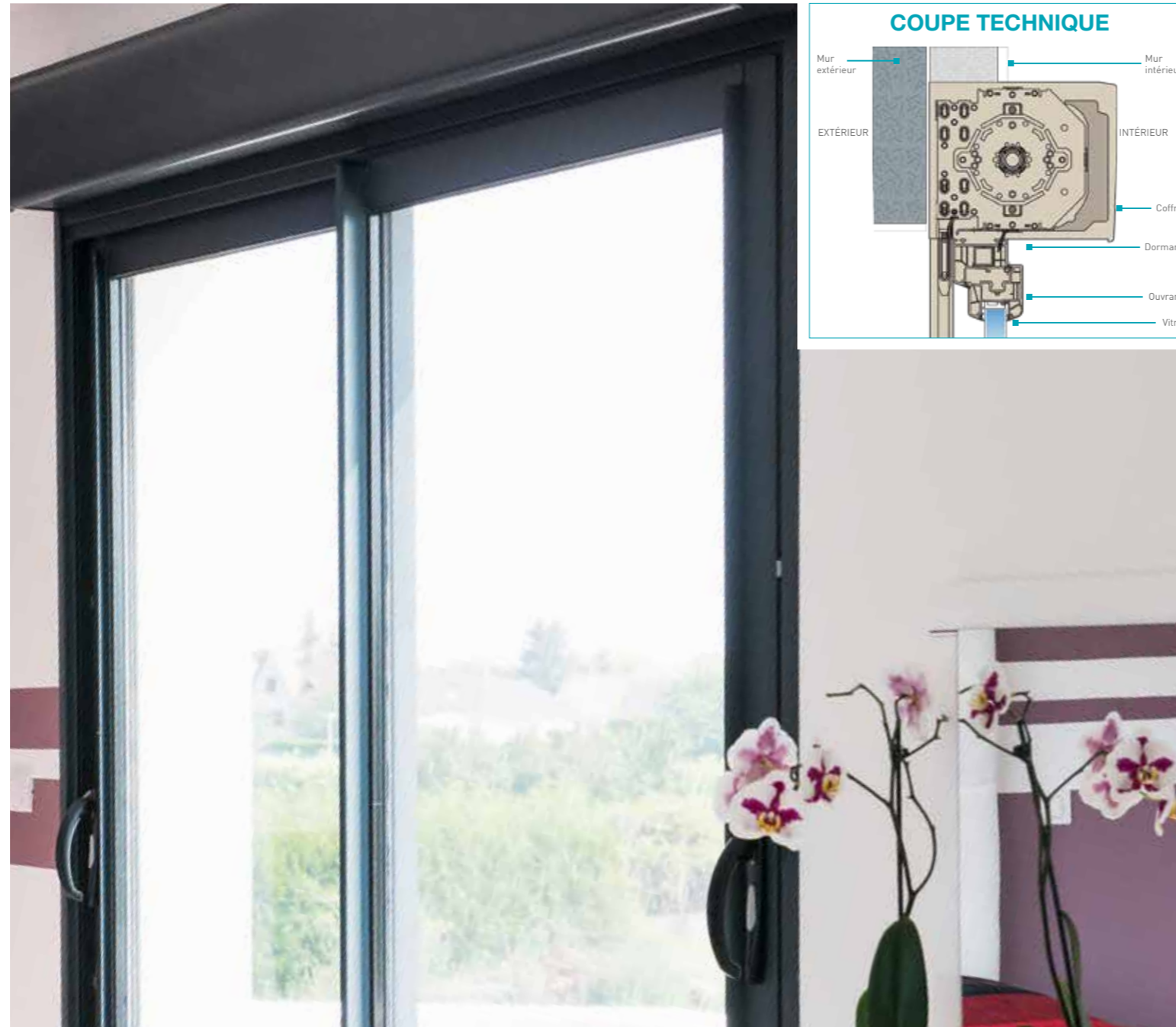

FABRICATION HAUTE TECHNICITÉ

- Coffre incorporé
- Taille coffre 168 et 205 mm
- Coefficient thermique' U_c = 1,80 (coffre de 168) à 1,82 (coffre de 205) W/m²
- Acoustique: atténuation jusqu'à 48 dB
- Tablier agrafé pour le PVC et tablier serti pour l'ALU
- Butée de lame finale encastrée dans la coulisse

- Manœuvre treuil ou électrique
- S'adapte sur menuiserie PVC & ALU

FINITIONS

- Coffre PVC: teinté masse, plaxé ou laqué
- Coulisses et lame finale: finition lisse ou granité selon les couleurs
- Tablier: finition lisse

* Thermique: pour un coffre de 150 mm de large

1. COFFRE ET COULISSE PVC

• TEINTÉ MASSE

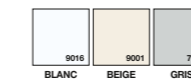

• PLAXÉ

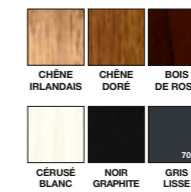

• LAQUÉ / FINITION: LISSE OU GRANITÉE



2. TABLIER PVC

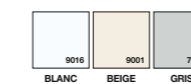

3. LAME FINALE ALU



4. COFFRE PVC (sur menuiserie ALU)

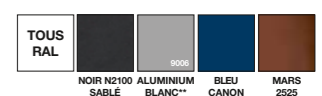

5. TABLIER ALU



** Uniquement en finition lisse

- Coffre intérieur
- Large choix de couleurs



VR4A

COUPE TECHNIQUE DU VOLET

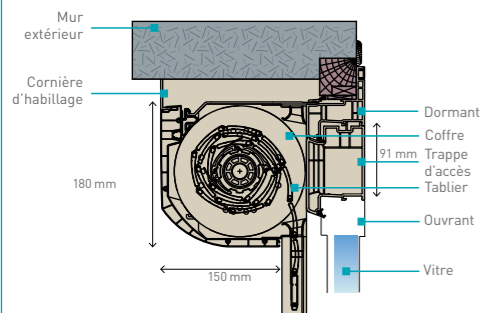

Solution tout en un:
volet roulant
directement intégré
à la fenêtre PVC



+ ESTHÉTIQUE

- Coffre extérieur optimisé pour garantir une discrétion intérieure
- Large choix de couleurs pour s'adapter à tous les styles

+ LUMINEUX

- Conception affinée des profils pour gagner 7 %* de clair de jour

+ ISOLANT

- Une solution qui offre des performances renforcées AEV A3 E7B VA3 et Uw 1.4**

+ PRATIQUE

- Simplicité d'utilisation grâce aux commandes électriques filaires ou radio

+ AUTONOME

- Le panneau solaire permet de rendre autonome le fonctionnement du volet roulant en captant la lumière du jour. Plus aucun raccordement électrique à prévoir

La solution est présentée sous forme de kit:

- Moteur
- Panneau solaire
- Batterie
- Connectiques

GRAND CHOIX DE COULEURS

1. COFFRE ET COULISSE PVC

• TEINTÉ MASSE



• PLAXÉ



• LAQUÉ / FINITION: LISSE OU GRANITÉE



2. TABLIER PVC



3. LAME FINALE ALU



4. TABLIER ALU

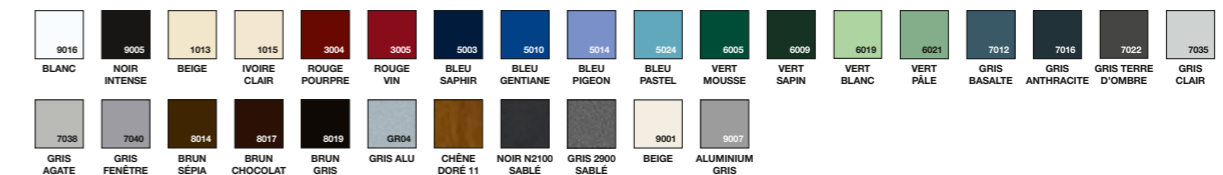

*Sur la base d'une fenêtre 2 vantaux de H1350 x L 1200 mm

**Sur la base d'une dimension normalisée par le CSTB, pour une fenêtre 2 vantaux de H1480 x L1530 mm

***Uniquement finition lisse



- Esthétique
- Lumineux
- Isolant
- Pratique
- Autonome



SOLUTION MONOBLOC FENÊTRE + VOLET ROULANT

- Solution conçue pour tous les styles d'habitats en Neuf comme en Rénovation*
- Fenêtre avec volet roulant intégré pour bénéficier d'un meilleur confort phonique et thermique
- Tablier disponible dans de nombreuses couleurs, aussi bien en PVC qu'en Aluminium
- Pilotage simplifié grâce aux télécommandes radio ou filaire
- Trappe d'accès au moteur située en intérieur
- Extrémités du coffre réglables pour épouser la maçonnerie et ainsi offrir une finition esthétique

* Hors dormant monobloc, dormant avec tapée et meneau



somfy.

EN OPTION: LA SOLUTION SOLAIRE

- Technologie SOMFY approuvée
- Possibilité de recharger la batterie électriquement
- Autonomie 15 jours sans soleil (pour 2 montées et 2 descentes par jour)
- Temps de charge optimum (moins de 15 minutes par rayonnement solaire direct)
- Possibilité de déporter le panneau solaire pour maximiser l'exposition (jusqu'à 4 rallonges de 5 m)
- Dimensions du panneau: longueur de 470 mm, largeur de 60 mm et épaisseur de 6 mm
- Design épuré et discret
- Résistance à toutes conditions climatiques
- Commande: Radio RTS uniquement
- Garantie 5 ans

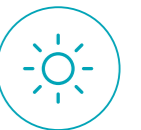

Izibaie



COUPE TECHNIQUE

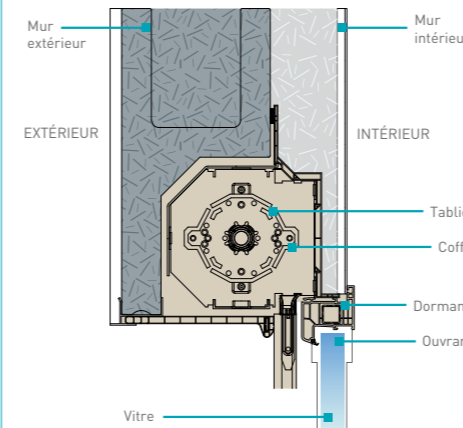

- Idéal pour les constructions neuves
- Conforme aux normes BBC
- Solution économique

FABRICATION HAUTE TECHNICITÉ

- Coffre demi-linteau
- S'adapte au neuf en isolation de 100 à 200 en PVC de 100 à 200 en ALU
- Tablier agrafé pour le PVC et tablier serti pour l'ALU
- Verrou automatique
- Manœuvre treuil ou électrique

FINITIONS

- Coffre : blanc
- Coulissses : finition lisse ou granité selon les couleurs
- Tablier ALU : finition lisse

1. COFFRE PVC



2. COULISSE PVC

• PLAXÉ

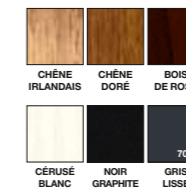

• LAQUÉ / FINITION LISSE OU GRANITÉ



3. COULISSE ET LAME FINALE ALU



4. TABLIER PVC



5. TABLIER ALU



* Uniquement en finition lisse



Les poignées



Les télécommandes

Commandes de manœuvres électriques



GRUPE SOMFY



Quincaillerie Sécurité Renforcée

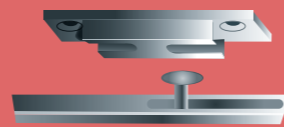

. Q1: jusqu'à 13 points de fermetures
. Q2: jusqu'à 15 points de fermetures

Crémone équipée de renvoi d'angle



Nos poignées vous offrent un large choix de finitions, modèles et matériaux pour une multitude de combinaisons possibles. Sélectionnées par Maugin, leur solidité a été testée. Elles sont à la fois fiables et esthétiques.



Notre large choix de commandes, vous permet de contrôler simplement l'ouverture et la fermeture de vos volets. Certaines de nos solutions vous offrent la possibilité de piloter à distance vos volets.



Vitrage thermique

Pour faire des économies d'énergie et améliorer votre confort en hiver.

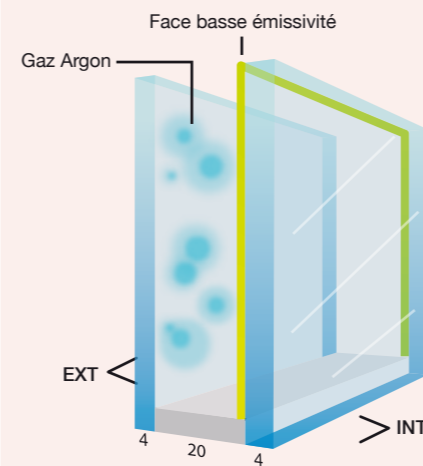

GARANTIE : Thermique

Vitrage phonique

Pour une isolation sonore maximale en plus des qualités d'un vitrage HPE.

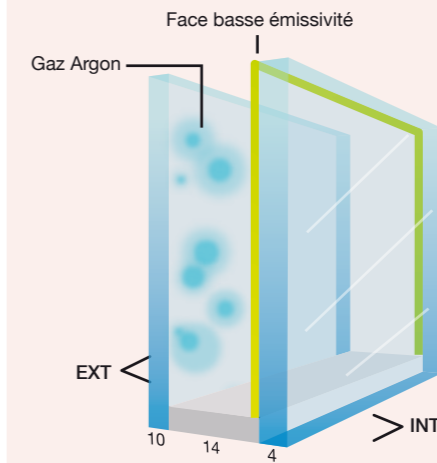

GARANTIE : Acoustique

SPÉCIFICITÉ : Confort phonique

Vitrage sécurité

Pour plus de résistance au bris de glace et veiller à votre bien-être.

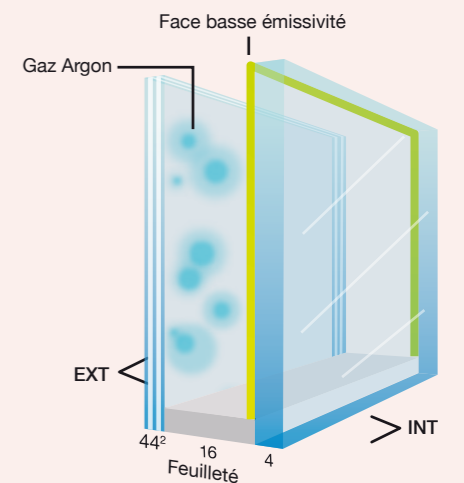

GARANTIE : Sécurité

SPÉCIFICITÉS : Acoustique et thermique

QUALITÉ : Anti-UV

Notre choix de vitrages à Haute Performance Énergétique (HPE) ne manque pas d'atouts. Les vitrages permettent surtout de réaliser d'importantes économies d'énergie.

Les nombreuses options de vitrages



Les caches paumelles

Les petits bois croisillons

Les crémones décoratives



Antélio
Vitrage de contrôle solaire réfléchissant

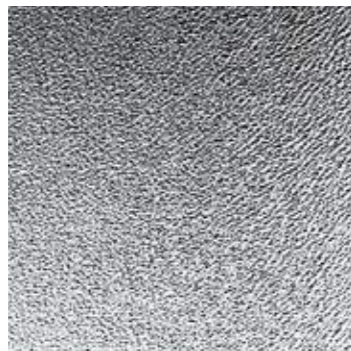

Listral blanc imprimé 200



Delta Mat



Filets de Versailles



Matélux

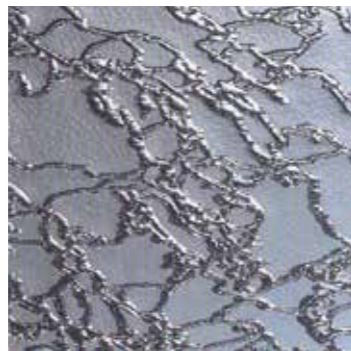

Delta Clair



Cathédrale

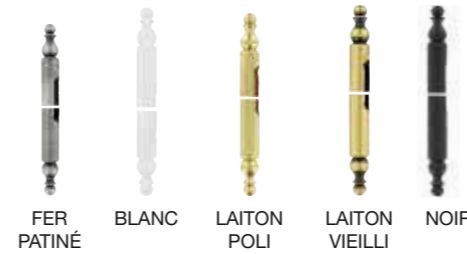

FER PATINÉ BLANC LAITON POLI LAITON VIEILLI NOIR

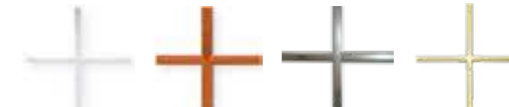

BLANC PLAXÉ PLOMB* LAITON POLI



POIGNÉE BOUTON DISPONIBLE SUR CRÉMONES DÉCORATIVES



BLANCHE LAITON POLI LAITON VIEILLI FER PATINÉ NOIR

* Finition brillante sur menuiseries PVC et mate sur menuiseries ALU

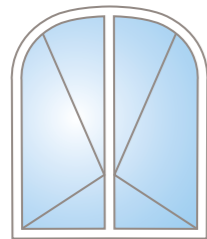

Croisée 2 vantaux
anse de panier

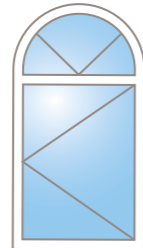

Châssis 1 vantail
avec imposte plein cintre

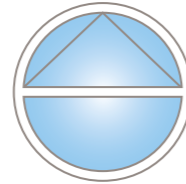

Œil-de-bœuf
1/2 ouvrant



Châssis triangulaire

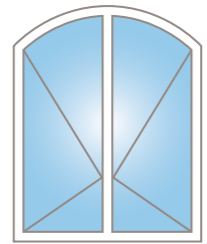

Croisée 2 vantaux
cintre surbaissé

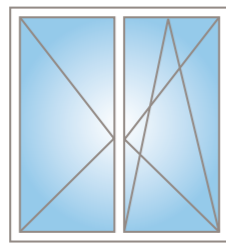

Croisée 2 vantaux
avec oscillo-battant



Châssis fixe

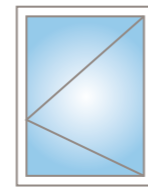

Châssis 1 vantail

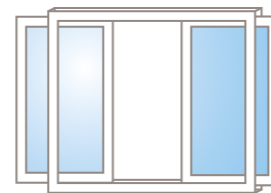

À GALANDAGE
coulissant à 1 vantail,
ou plusieurs vantaux,
qui se cachent dans
les murs permettant
d'ouvrir complètement
votre baie vitrée.

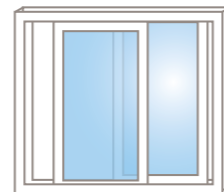

COULISSANT
de 1 à plusieurs vantaux,
le coulissant offre
des surfaces vitrées
exceptionnelles.

Les différentes lignes
de fabrication permettent
d'offrir le choix des formes
comme de la matière
(PVC ou ALU). Fenêtres
ou portes-fenêtres, rondes,
cintrées ou en verrière,
aucun défi ne résiste
aux équipes Maugin.

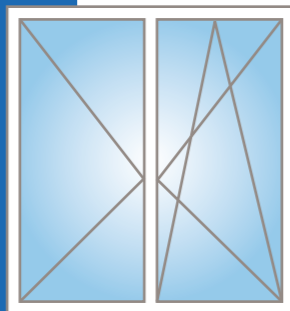

Les 4 solutions de pose: pour répondre à toutes les configurations

- 1 LA POSE EN RÉNOVATION:**
la nouvelle fenêtre se pose sur votre ancien dormant.
- 2 LA POSE EN TUNNEL:**
la nouvelle fenêtre se pose dans l'épaisseur du mur.
- 3 LA POSE EN FEUILLURE:**
la nouvelle fenêtre se pose à la place de l'ancienne fenêtre.
- 4 LA POSE EN APPLIQUE:**
la nouvelle fenêtre se pose sur le mur à l'intérieur de la maison.

Une fabrication 100 % personnalisée
pour garantir une parfaite finition.





Les portes d'entrée ALU

Portes ALU monobloc

Le design à l'état pur allié à la qualité monobloc

Portes ALU parclosees

Le chic dans le moindre détail

Les portes ALU Vitrées

L'idée lumineuse pour une porte originale et subtile

Les portes PVC

L'élégance de portes parclosees menuisées faciles à vivre

Les portes Acier

Portes à ouvrant monobloc réputées pour leur robustesse à prix accessible

Les portes Bois

La chaleur et la noblesse d'une porte au charme authentique



Demandez le catalogue complet de nos portes d'entrée



Coulissant SUBLIM'AL Maugin grand confort

Quoi de plus authentique que le charme d'un mur en pierre et d'une terrasse bois qui donne sur un jardin paysager ? Et bien, la même configuration dotée d'un superbe coulissant noir bicolore qui ouvre la pièce de vie sur l'extérieur et sa luminosité. C'est très actuel et très réussi.

Pour l'harmonie de la façade, on devine que toutes les menuiseries sont dans le ton.



Portes fenêtres vue sur parc et perron

Quand le design épouse la tradition, le style magnifie l'ancien, le décor intérieur et les menuiseries ne font plus qu'un.

Le confort de vie n'est pas négligé avec ces portes fenêtres tout en hauteur surmontées d'une imposte, qui laissent entrer un maximum de lumière.

Made by
 **Maugin**



FENÊTRES - BAIES - VOLETS - PORTES

Maugin S.A.S. • ZI de la Guerche • 44 250 Saint-Brévin-les-Pins
Tél. 02 40 64 46 46 • www.maugin.fr • info@maugin.fr

Votre menuisier installateur :